

1459C

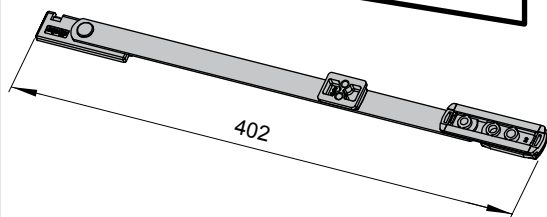

fapim[®]

Life in evolution

ULDD - Rev.00

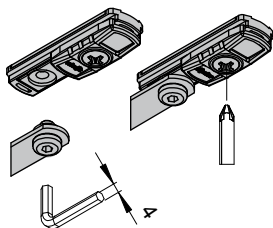
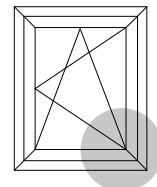
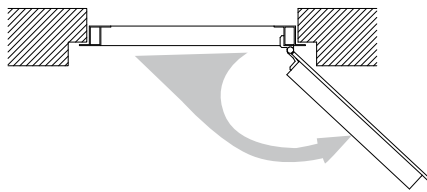

- Regolare la frizione per evitare lo sbattimento della finestra
- Adjust the clutch to avoid window slamming
- Régler la friction afin d'éviter le débattement de la fenêtre
- Regular la fricción para evitar el batir de la ventana
- Afinar a fricção pra evitar o abatimento da janela
- Die Friktion abstellen um das Schlagen des Fenster verhindern
- De frictie afstellen ten einde het slaan van het raam te verhinderen
- Proszę uregulować ramie hamujące aby wyeliminować uderzenia okna
- Ρυθμίστε έτσι ώστε να αποφεύγετε το χτύπημα του παραθύρου
- Регулировать прижим окна, во избежании хлопанья
- Podesiti tačno silu trenja da bi se izbeglo nepotrebno udaranje prozora

**GALICUBE
GALIPLUS2**

$P < 50\text{Kg}$ $500\text{mm} \leq L < 1200\text{mm}$

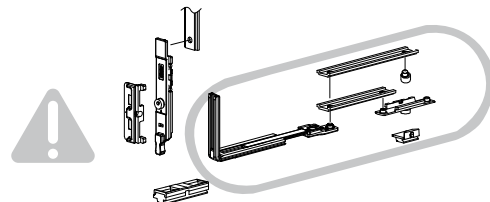
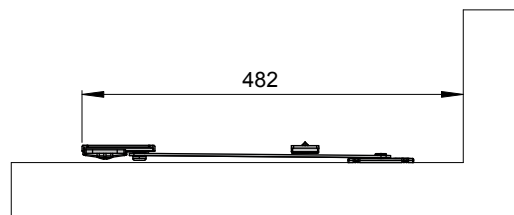
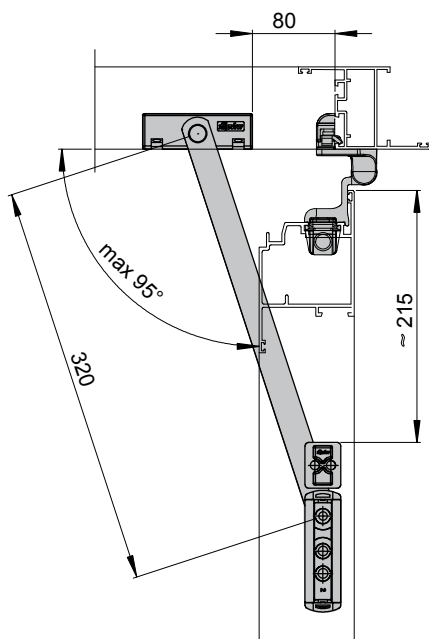
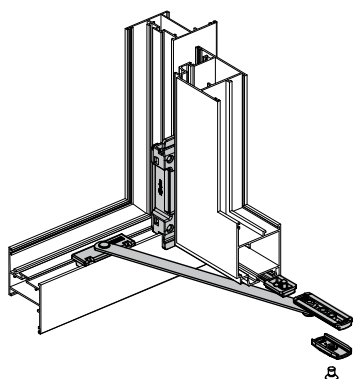
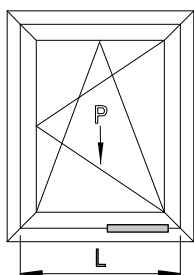

- Verificare la compatibilità del punto di chiusura
- Assess locking point compatibility
- Vérifier la compatibilité du point de fermeture
- Comprobar la compatibilidad del punto de cierre
- Comprobar a compatibilidade do ponto de fojo
- Die Kompatibilität des Schlusspunkts kontrollieren
- De compatibiliteit van het sluitpunt nazien
- Skontrolować dopasowanie punktu zamykającego
- Ελέγξτε την συμβατότητα του σημείου κλειδώματος
- Проконтролировать соответственность точек запирания
- Prekontrolisati kompatibilnost tački zatvaranja

$P \geq 50\text{Kg}$ $600\text{mm} \leq L < 1200\text{mm}$

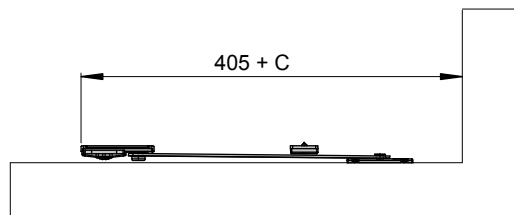
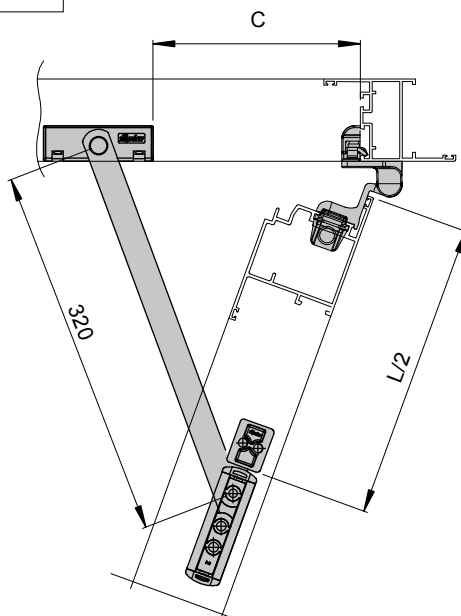
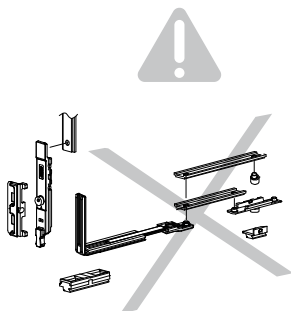

L	C
$600\text{mm} \leq L < 700\text{mm}$	100
$700\text{mm} \leq L < 800\text{mm}$	200
$800\text{mm} \leq L < 900\text{mm}$	300
$900\text{mm} \leq L < 1000\text{mm}$	400
$1000\text{mm} \leq L < 1100\text{mm}$	500
$1100\text{mm} \leq L < 1200\text{mm}$	600

MAGICUBE

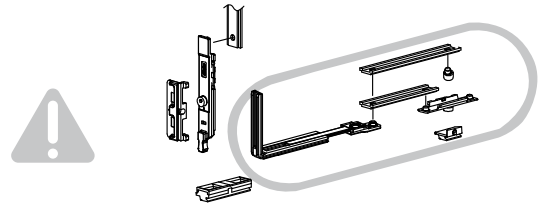
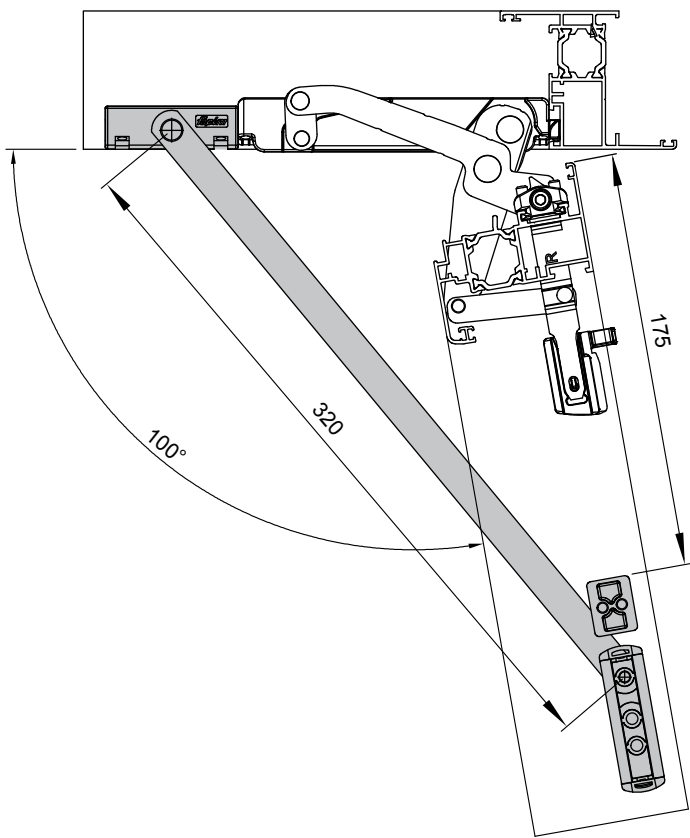
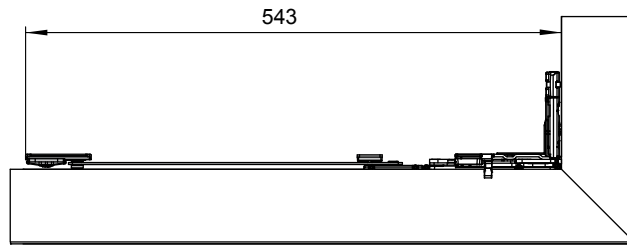
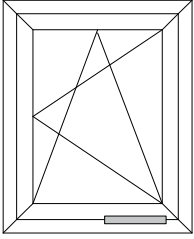

- Verificare la compatibilità del punto di chiusura
- Assess locking point compatibility
- Vérifier la compatibilité du point de fermeture
- Comprobar la compatibilidad del punto de cierre
- Comprobar a compatibilidade do ponto de fecho
- Die Kompatibilität des Schlusspunkts kontrollieren
- De compatibiliteit van het sluitpunt nazien
- Skontrolowac dopasowanie punktu zamykajacego
- Ελέγξτε την συμβατότητα του σημείου κλειδώματος
- Проконтролировать соответственность точек запирания
- Prekontrolisati kompatibilnost tački zatvaranja

